

Technik



Informationen

- Wahlpflichtfach ab Klassenstufe 7
- Verbindlich für 3 bzw. 4 Schuljahre
- 3-stündiger Unterricht pro Woche
- Kleingruppen
- In den Technikräumen, PC-Raum, Klassenzimmer, an Lernorten außerhalb der Schule

Unterrichtsinhalte

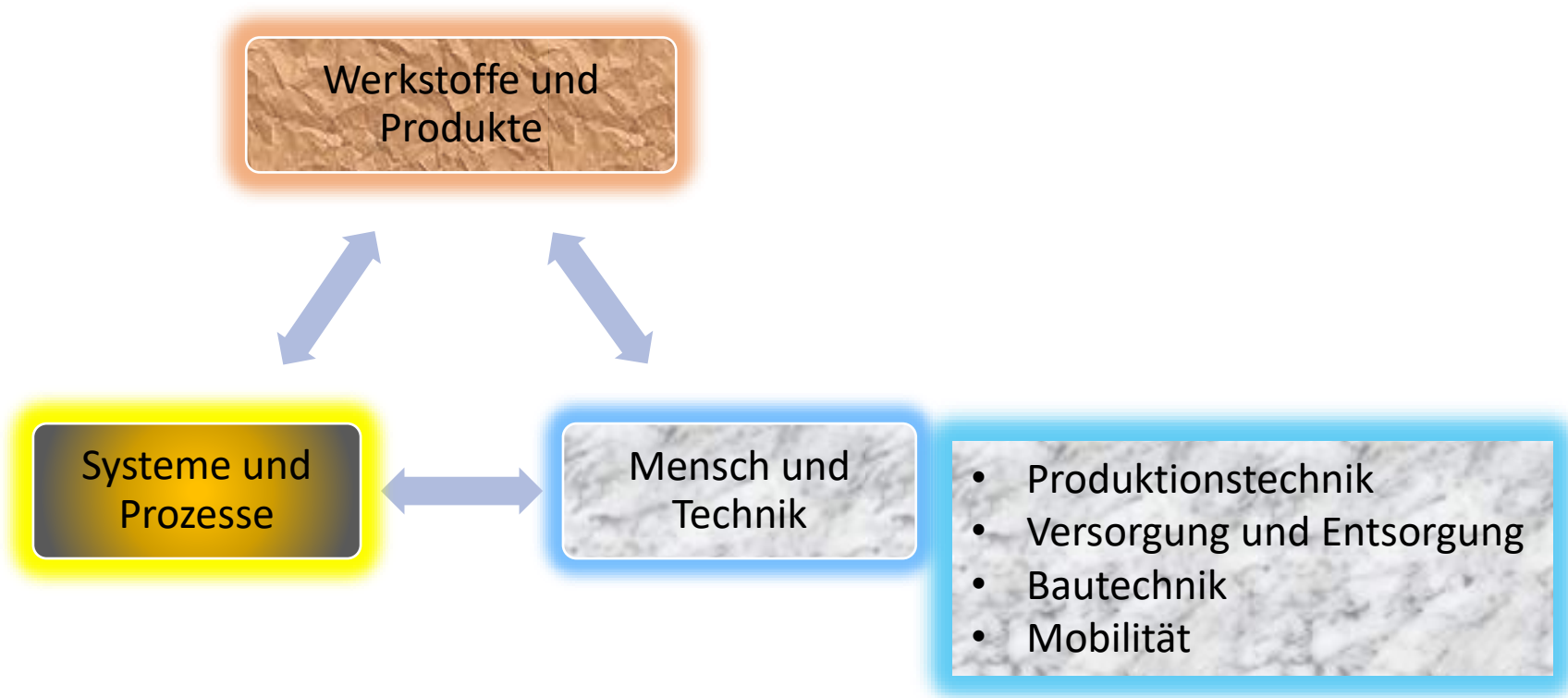

Werkstoffe und Produkte

Holz



Metall



Kunststoff

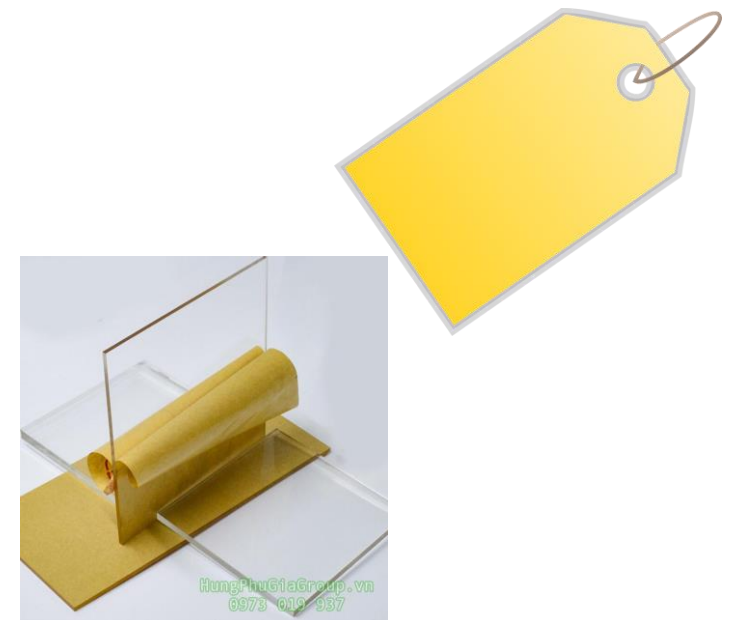

Systeme und Prozesse

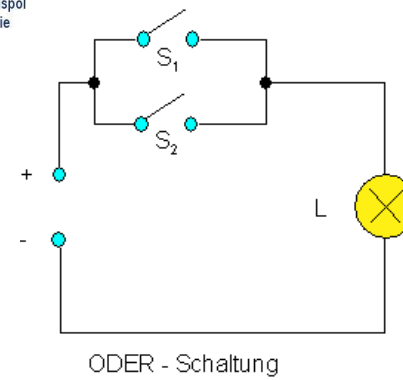
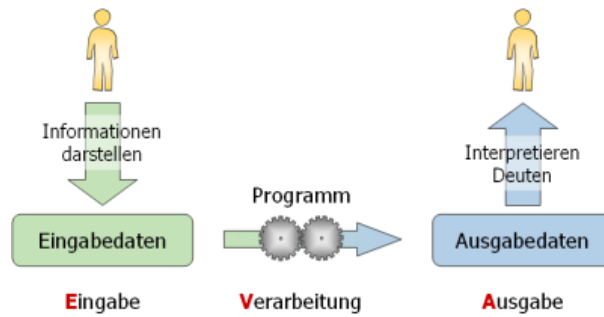
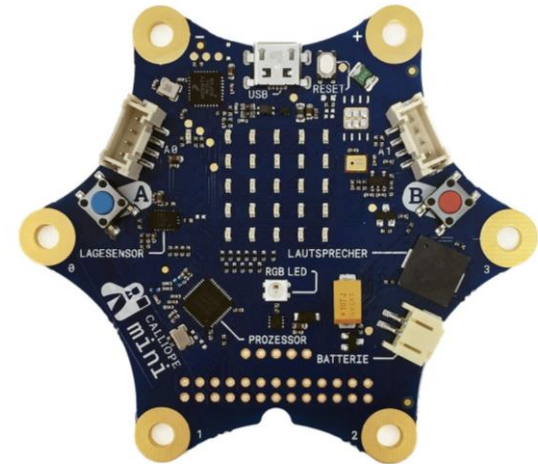
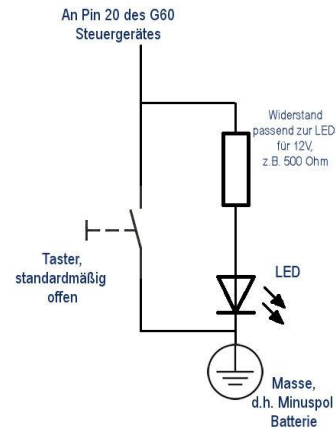
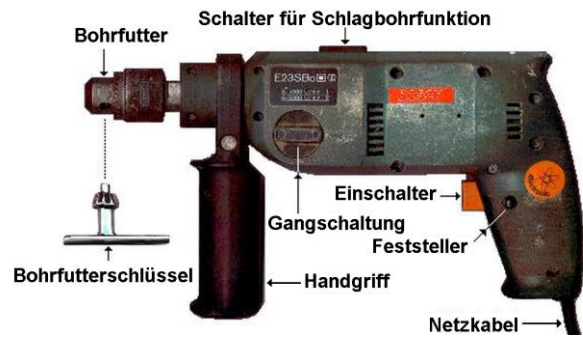

Mensch und Technik



- Produktionstechnik
- Versorgung und Entsorgung
- Bautechnik
- Mobilität



Leistungsbewertung

- Schriftliche Kompetenznachweise
- Werkstücke, Praxisbewertung
- Mündliche Mitarbeit
- Ordnerführung
- Referate und Präsentationen
- Projekte
- **Schriftliche und praktische Abschlussprüfung**

Abschlussprüfung in Klasse 10

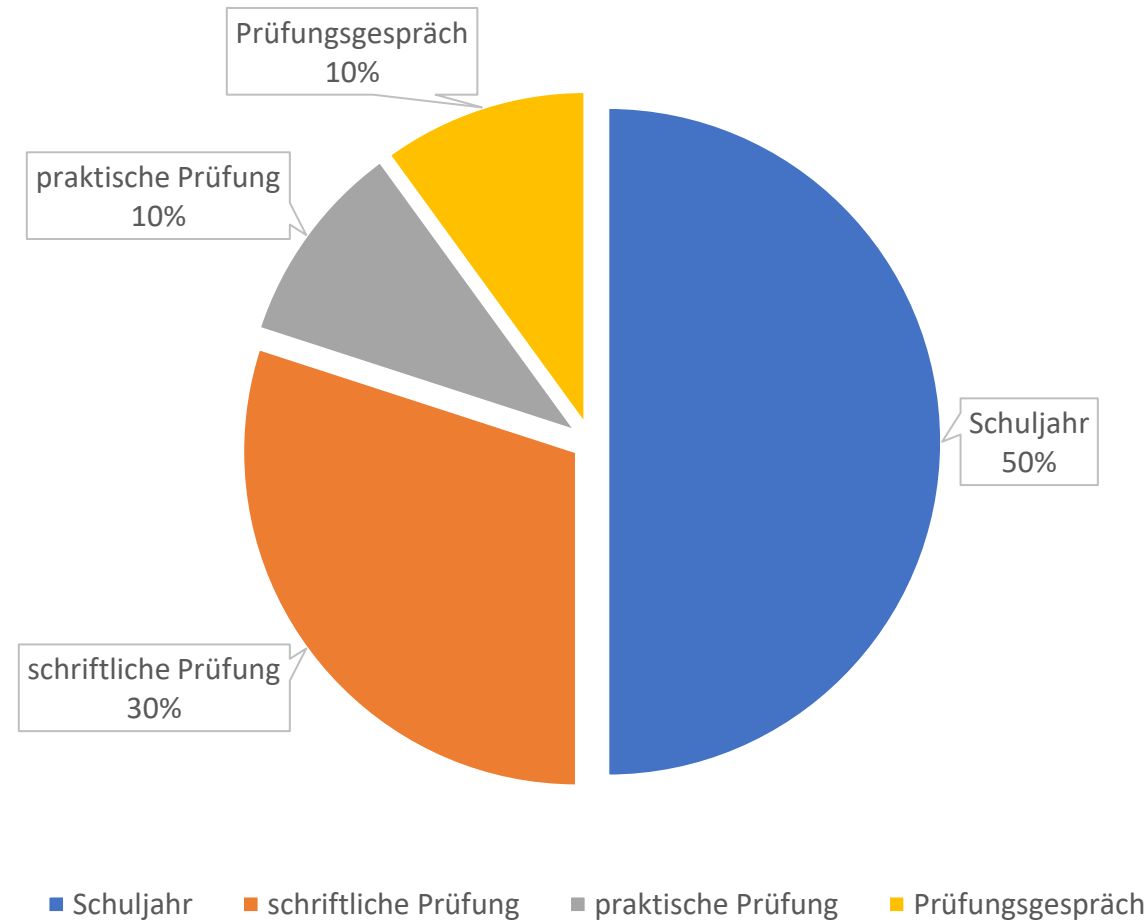

Technik passt zu Schülerinnen und Schülern, die ...



- ...technische Werkstücke selbst konstruieren, herstellen und gestalten möchten
- ... sich für technische Produkte und deren Funktion begeistern können
- ... gerne mit Werkzeugen, Maschinen und verschiedenen Werkstoffen arbeiten
- ... erfahren wollen, wie technische Experimente durchgeführt werden
- ... sich für verschiedene technische Berufe interessieren

Quellen:



"Dieses Foto" von Unbekannter Autor ist lizenziert gemäß [CC BY-SA-NC](#)



"Dieses Foto" von Unbekannter Autor ist lizenziert gemäß [CC BY-SA-NC](#)



"Dieses Foto" von Unbekannter Autor ist lizenziert gemäß [CC BY-SA-NC](#)



"Dieses Foto" von Unbekannter Autor ist lizenziert gemäß [CC BY-SA-NC](#)



https://c.pxhere.com/photos/12/3c/cube_wood_wooden_toys_puzzle_share_build_play-1155565.jpg!d



"Dieses Foto" von Unbekannter Autor ist lizenziert gemäß [CC BY-SA](#)

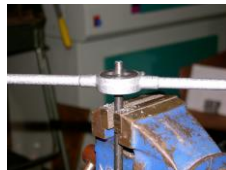

"Dieses Foto" von Unbekannter Autor ist lizenziert gemäß [CC BY](#)



"Dieses Foto" von Unbekannter Autor ist lizenziert gemäß [CC BY-SA](#)

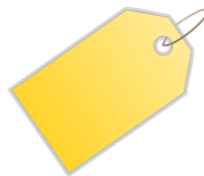

https://cdn.pixabay.com/photo/2013/07/12/16/32/tag-151102_1280.png



"Dieses Foto" von Unbekannter Autor ist lizenziert gemäß [CC BY-SA](#)



"Dieses Foto" von Unbekannter Autor ist lizenziert gemäß [CC BY-SA](#)

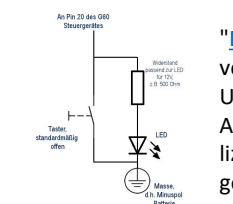

"Dieses Foto" von Unbekannter Autor ist lizenziert gemäß [CC BY-SA](#)

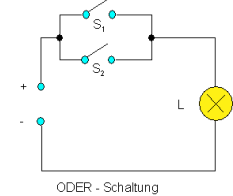

"Dieses Foto" von Unbekannter Autor ist lizenziert gemäß [CC BY-SA](#)

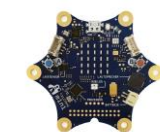

"Dieses Foto" von Unbekannter Autor ist lizenziert gemäß [CC BY-SA](#)



"Dieses Foto" von Unbekannter Autor ist lizenziert gemäß [CC BY-SA](#)



"Dieses Foto" von Unbekannter Autor ist lizenziert gemäß [CC BY-SA](#)



"Dieses Foto" von Unbekannter Autor ist lizenziert gemäß [CC BY-NC-ND](#)



<https://s3.eu-west-1.amazonaws.com/s3.amazonaws.com/wp-content/uploads/2015/08/energie-renewable-investissement.jpg>